

南京诺金电气有限公司

Nanjing Nowking Electric Co., Ltd

插销样本



产品名称: 插销

规格型号: ACKS-1

- ◆ MATERIAL: ABS (UL)
- ◆ FLAME CLASS: 94HB
- ◆ COLOR: BLACK
- ◆ UNIT: mm

用途: 配合超音波热熔, 可当螺丝固定。

ACKS-1 结构图

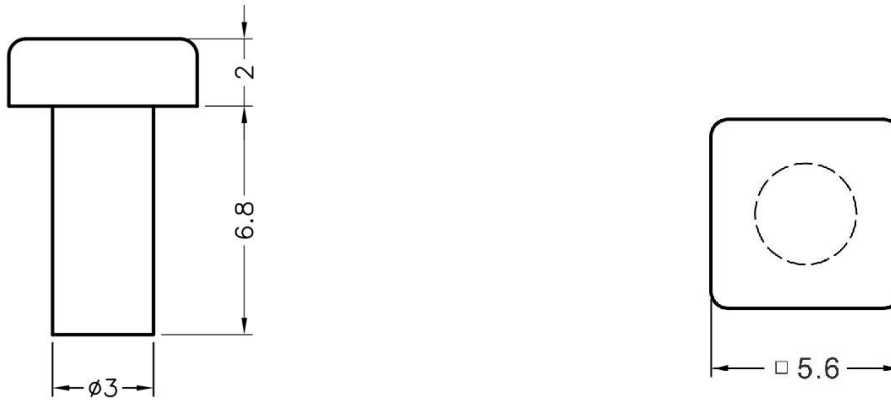

	PART NO	PACKAGE
	ACKS-1	2000

南京诺金电气有限公司

Nanjing Nowking Electric Co., Ltd



产品名称: 插销

规格型号: ACKS-2

- ◆ MATERIAL: NYLON 66 (UL)
- ◆ FLAME CLASS: 94V-0, 94V-2
- ◆ COLOR: BLACK, NATURAL
- ◆ UNIT: mm

用途: 用于 PC/PCB 板与机板间固定, 省时方便。

ACKS-2 结构图

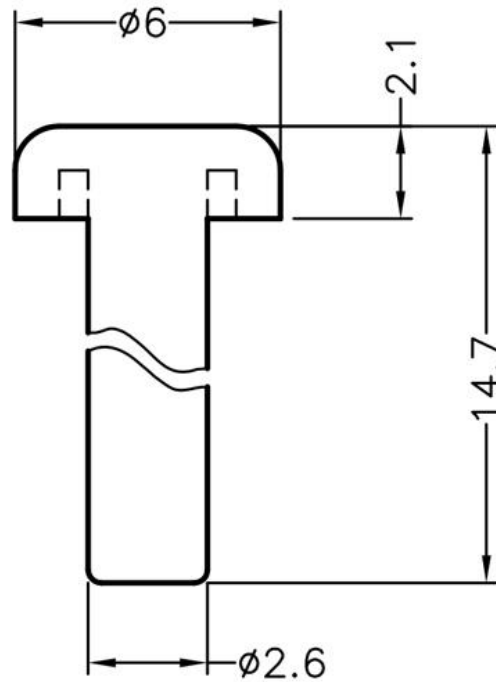

	PART NO	PACKAGE
	ACKS-2	1000

南京诺金电气有限公司

Nanjing Nowking Electric Co., Ltd

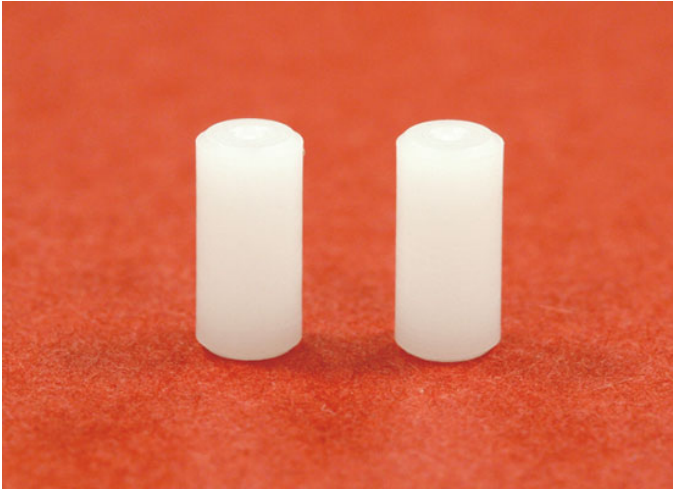

产品名称：插销

规格型号：ACKS-3

◆ MATERIAL: POM

◆ COLOR: NATURAL

◆ UNIT: mm

用途：作为塑胶插销 PIN 使用。

可使用同等材质

ACKS-3 结构图

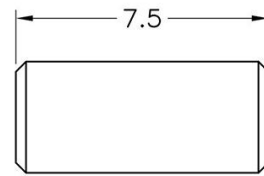
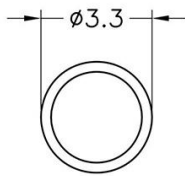

	PART NO	PACKAGE
	ACKS-3	2000

南京诺金电气有限公司

Nanjing Nowking Electric Co., Ltd



产品名称: 插销

规格型号: ACKS-4

- ◆ MATERIAL: NYLON 66(UL)
- ◆ FLAME CLASS: 94V-0, 94V-2
- ◆ COLOR: NATURAL, BLACK, WHITE
- ◆ UNIT: mm

用途: 作为塑胶插销 PIN 使用。

可使用同等材质

ACKS-4 结构图

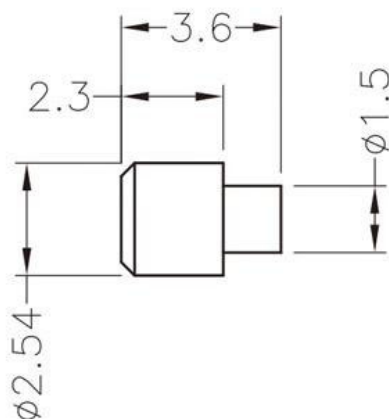

	PART NO	PACKAGE
	ACKS-4	2000

南京诺金电气有限公司

Nanjing Nowking Electric Co., Ltd

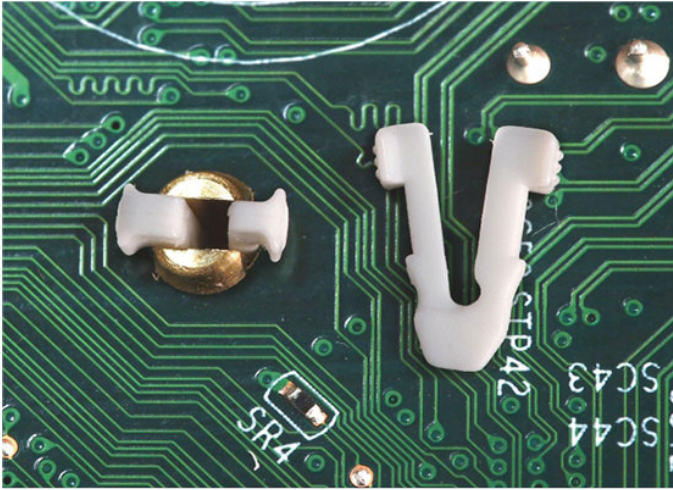

产品名称：插销

规格型号：ACKS-5

- ◆ MATERIAL: NYLON 66(UL)
- ◆ FLAME CLASS: 94V-0, 94V-2
- ◆ COLOR: NATURAL, BLACK, WHITE
- ◆ UNIT: mm

用途：加强散热片同插销固定，避免震动脱落。

可使用同等材质
内缩为正常现象

ACKS-5 结构图

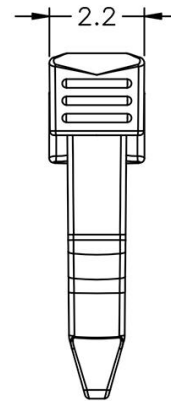
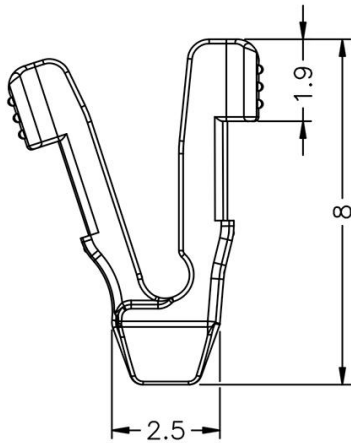

	PART NO	PACKAGE
	ACKS-5	2000