

LED间隔柱 LED SPACER SUPPORT

1

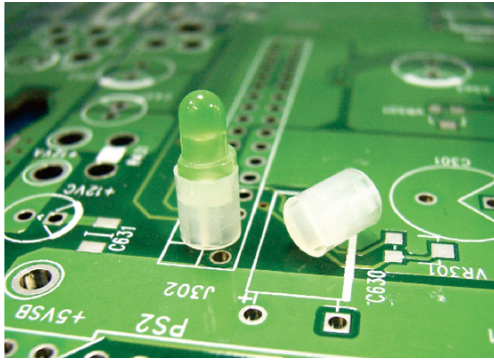

MATERIAL : NYLON 66(UL)
 FLAME CLASS : 94V-0,94V-2
 COLOR : BLACK , NATURAL
 UNIT : mm

用途：用于保护Ø3mm LED立于PC板上，使高度一致，中间隔板设计，接脚不会弯曲、折断、短路。

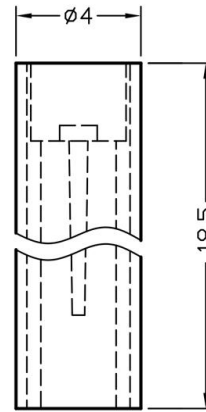
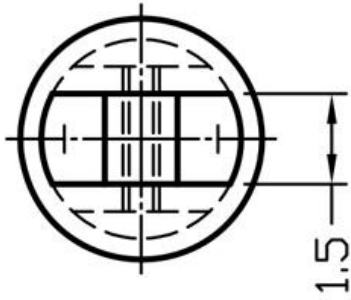

PART NO	L	P	PACKAGE
LEDSS-339	3.0	1	1000

(规格 / 尺寸) 代码说明：

L: LED建议装配规格 P : 装配灯数

LED间隔柱 LED SPACER SUPPORT

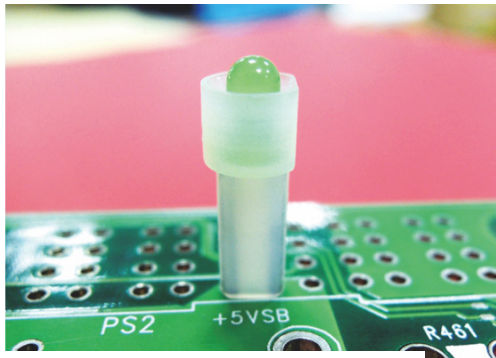

MATERIAL : NYLON 46(UL)
 FLAME CLASS : 94V-0,94V-2
 COLOR : BLACK,NATURAL
 UNIT : mm

用途：用于保护Ø3mm LED立于PC板上，高度一致，不断脚，有遮光效果，不漏光

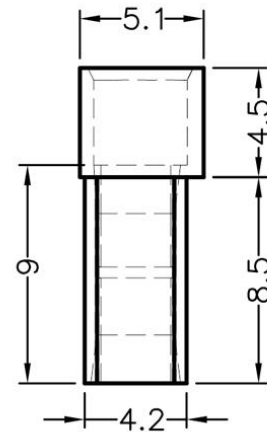
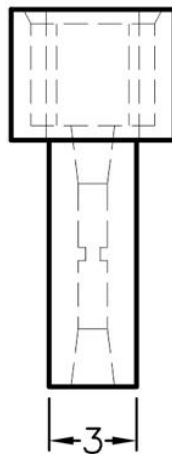
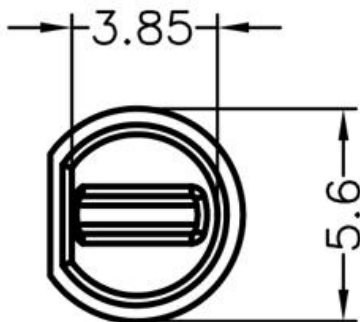

PART NO	L	P	PACKAGE
LEDSS-378	3.0	1	2000

(规格 / 尺寸) 代码说明：

L: LED建议装配规格 P : 装配灯数